

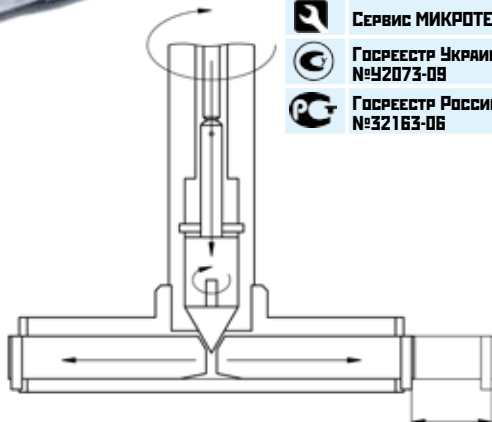

НУТРОМЕРЫ МИКРОТЕХ® МИКРОМЕТРИЧЕСКИЕ 2-3-х ТОЧЕЧНЫЕ КОНУСНЫЕ НОНИУСНЫЕ



ISO 9001:2008,
СЕРТ. № 225709



КАЛИБРОВКА МИКРОТЕХ

100

100 ЛУЧШИХ ТОВАРОВ
УКРАИНЫ



СЕРВИС МИКРОТЕХ



ГОСРЕЕСТР Украины
№42073-09



ГОСРЕЕСТР России
№32163-06

КОНУСНАЯ СИСТЕМА ИЗМЕРЕНИЙ

	Тип	Диап., мм	Ц.д., мм	Погрешн., мм	Л макс. глубина измер., мм	Цена, грн
2-х точечн.	НММ-2,5	2-2,5	0,001	±0,004	12,5	5400
	НММ-3	2,5-3			12,5	5400
	НММ-4	3-4			22,5	3300
	НММ-5	4-5			22,5	3300
	НММ-6	5-6			22,5	3300
	НМТ-8	6-8			154	3000
3-х точечн.	НМТ-10	8-10	0,005	±0,005	154	3000
	НМТ-12	10-12			154	3000
	НМТ-16	12-16			230	2400
	НМТ-20	16-20			230	2400
	НМТ-25	20-25			240	3300
	НМТ-30	25-30			240	3300
	НМТ-40	30-40			247	4980
	НМТ-50	40-50			247	4980

- Для измерения глухих и сквозных отверстий
- Комплекуются удлинителем и установочным кольцом
- Самоцентрирующиеся и самовыравнивающиеся нутромеры



НУТРОМЕРЫ МИКРОТЕХ® МИКРОМЕТРИЧЕСКИЕ 3-х ТОЧЕЧНЫЕ ШПИНДЕЛЬНЫЕ НОНИУСНЫЕ

-  ISO 9001:2008,
СЕРТ. № 225709
-  Калибровка МИКРОТЕХ
- 100** 100 лучших товаров
Украины
-  Сервис МИКРОТЕХ
-  Госреестр Украины
№42073-09
-  Госреестр России
№32163-06

ШПИНДЕЛЬНАЯ СИСТЕМА ИЗМЕРЕНИЙ

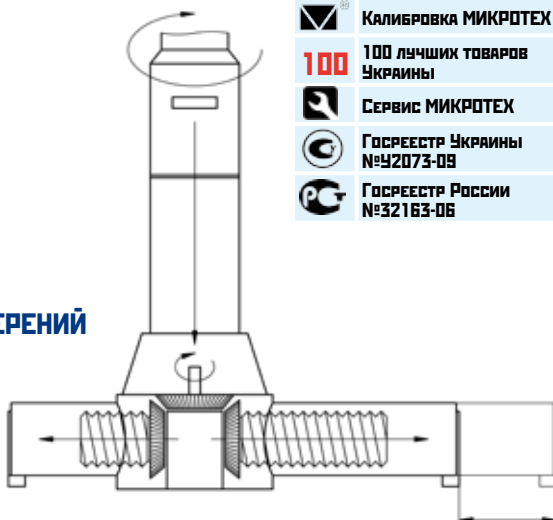

Тип	Диап., мм	Ц.д., мм	Погрешн., мм	L макс. глубина измер., мм	Цена, грн
НМТ-70Р	50-70	0,001	±0,005	230	5400
НМТ-100Р	70-100			230	6900
НМТ-150Р	100-150		±0,006	230	10800
НМТ-250Р	150-250		±0,007	230	19800
НМТ-300Р	200-300			230	54000

- Для измерения глухих и сквозных отверстий
- Комплекуются удлинителем и установочным кольцом (до 250мм)
- Самоцентрирующиеся и самовыравнивающиеся нутромеры



НУТРОМЕРЫ МИКРОТЕХ® МИКРОМЕТРИЧЕСКИЕ 2-3-х ТОЧЕЧНЫЕ ЦИФРОВЫЕ КОНУСНЫЕ



- ISO 9001:2008, СЕРТ. № 225709
- Калибровка МИКРОТЕХ
- 100** 100 лучших товаров Украины
- Сервис МИКРОТЕХ
- Госреестр Украины №У2073-09
- Госреестр России №32163-06
- УИС** Цифровой порт для соединения с ПК
- IP-54** Степень защиты IP-54

КОНУСНАЯ СИСТЕМА ИЗМЕРЕНИЙ

Тип	Диап., мм	Ц.д., мм	Погрешн., мм		L макс. глубина измер., мм	Цена, тыс.грн				
			НМТЦПТ	НМТЦ		НМТЦПТ	НМТЦ			
2-х точечн.	НММЦ-2,5	2-2,5	0,001	±0,002	±0,006	12,5	13,8	6,9		
	НММЦ-3	2,5-3								
	НММЦ-4	3-4								
	НММЦ-5	4-5								
	НММЦ-6	5-6								
3-х точечн.	НМТЦ-8	6-8		±0,0025		230	240	10,2	5,0	5,1
	НМТЦ-10	8-10								
	НМТЦ-12	10-12								
	НМТЦ-16	12-16								
	НМТЦ-20	16-20								
	НМТЦ-25	20-25								
	НМТЦ-30	25-30								
	НМТЦ-40	30-40								
	НМТЦ-50	40-50								

- Для измерения глухих и сквозных отверстий
- Комплекуются удлинителем и установочным кольцом (до 250мм)
- Самоцентрирующиеся и самовыравнивающиеся нутромеры



НУТРОМЕРЫ МИКРОТЕХ® МИКРОМЕТРИЧЕСКИЕ 3-х ТОЧЕЧНЫЕ ЦИФРОВЫЕ ШПИНДЕЛЬНЫЕ



-  ISO 9001:2008, СЕРТ. № 225709
-  Калибровка МИКРОТЕХ
- 100** 100 лучших товаров Украины
-  Сервис МИКРОТЕХ
-  Госреестр Украины №42073-09
-  Госреестр России №32163-06
- УИС** Цифровой порт для соединения с ПК
- IP-54** Степень защиты IP-54

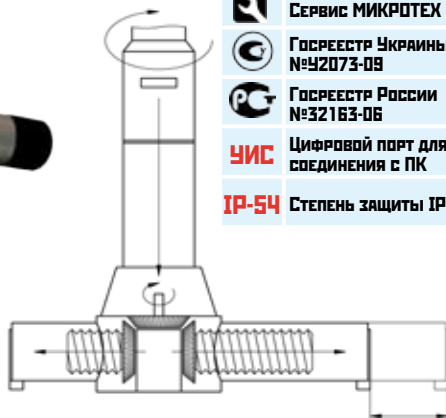

ШПИНДЕЛЬНАЯ СИСТЕМА ИЗМЕРЕНИЙ

Тип	Диап., мм	Ц.д., мм	Погрешн., мм		L макс. глубина измер., мм	Цена, тыс.грн			
			НМТЦПТ	НМТЦ		НМТЦПТ	НМТЦ		
НМТЦ-70Р	50-70	0,001	±0,0025	±0,006	250	18,0	7,2		
					1000	заказ	13,2		
НМТЦ-100Р	70-100				±0,007	250	24,9	9,9	
						1000	заказ	17,7	
НМТЦ-150Р	100-150				±0,008	±0,007	250	28,5	11,4
							1000	заказ	21,0
НМТЦ-250Р	150-250		±0,009	±0,008	250	60,0	24,0		
					1000	заказ	45,9		
НМТЦ-300Р	200-300		±0,009	±0,009	250	150,0	60,0		
					1000	заказ	99,0		
НМТЦ-500Р	200-500	±0,0045	±0,009	650	187,5	75,0			
				1500	заказ	120,0			
НМТЦ-1000Р	200-1000	±0,0045	±0,009	1150	240,0	90,0			
				2500	заказ	147,0			

- Изготовление под заказ нутромеров микрометрических шпindelных с глубиной измерения до 5000 мм.



НУТРОМЕРЫ МИКРОТЕХ® МИКРОМЕТРИЧЕСКИЕ 3-х ТОЧЕЧНЫЕ ПРЕЦИЗИОННЫЕ



ISO 9001:2008,
СЕРТ. № 225709



МА МИКРОТЕХ



Государственная
МЕТРОЛОГ. АТТЕСТАЦИЯ



Сервис МИКРОТЕХ



Цифровой порт для
соединения с ПК

- МТЦПТ имеет степень защиты IP-67
- МТЦПТ оснащены беспроводным интерфейсом передачи данных
- Особо прецизионные

Тип	Индик.	Диап., мм	Ц.д., мм	Погрешн., мм	Глубина измер., мм	Цена, тыс.грн
НМТЦПТ-40	цифр.	30-40	0,0001	±0,0015	50	99
НМТЦПТ-60		40-60		±0,0015	110	117
НМТЦПТ-90		60-90		±0,0015	110	136
НМТЦПТ-140		90-140		±0,0015	140	159
НМТЦПТ-240		140-240		±0,0020	210	252
НМТЦПТ-400		240-400		±0,0020	300	350
НМТПТ-650	аналог.	400-650	0,001	±0,0050	520	345
НМТПТ-900		650-900		±0,0070	520	426
НМТПТ-1150		900-1150		±0,0080	520	580

АКСЕССУАРЫ



угольники





удлинители
до 10 метров



НУТРОМЕРЫ МИКРОТЕХ® МИКРОМЕТРИЧЕСКИЕ



-  ISO 9001:2008, СЕРТ. № 225709
-  КАЛИБРОВКА МИКРОТЕХ
-  100 ЛУЧШИХ ТОВАРОВ УКРАИНЫ
-  СЕРВИС МИКРОТЕХ
-  ГОСРЕЕСТР УКРАИНЫ №42073-09
-  ГОСРЕЕСТР РОССИИ №32163-06
-  ГОСРЕЕСТР БЕЛОРУСИИ №6986

Тип	Диапазон, мм	Ц.д., мм	Погрешн., мм	Микр. головка, мм	Удлинитель, мм	Цена, грн
НМ-300	50-300	0,001	$\pm(0,004-0,010)$	50	13, 25, 2x 50, 100	1650
НМ-600	50-600		$\pm(0,004-0,015)$		13, 25, 50, 100, 150, 200	2100
НМ-1000	50-1000		$\pm(0,004-0,020)$		13, 25, 50, 2x100, 150, 200, 300	4200
НМ-1500	50-1500		$\pm(0,004-0,025)$		13, 25, 50, 2x100, 150, 2x200, 2x300	7800
НМ-2000	1000-2000		$\pm(0,020-0,030)$	1000	50, 2x100, 200, 500	8900
НМ-3000	1000-3000		$\pm(0,020-0,050)$		50, 2x100, 200, 500, 1000	15000
НМ-4000	1000-4000		$\pm(0,020-0,060)$		50, 2x100, 200, 500, 2x1000	33900
НМ-5000	1000-5000		$\pm(0,020-0,075)$		50, 2x100, 200, 500, 3x1000	63000
НМ-6000	1000-6000	$\pm(0,020-0,085)$	50, 2x100, 200, 500, 4x1000	75000		

УСТАНОВОЧНАЯ МЕРА МИКРОТЕХ® ДЛЯ НУТРОМЕРА

Размер, мм	Погрешн., мм	Паралл., мм	Цена, грн
50	$\pm 0,002$	0,002	390
75	$\pm 0,003$	0,003	540
100	$\pm 0,004$	0,004	750
150			990
200			1440
250			1890
275			2400

